

PERSIANAS ENROLLABLES  
Y ORIENTABLES



# PERSIANAS

## Enrollables y orientables

Persiana enrollable de perfiles tubulares orientables, fabricada en aleación de aluminio de altas características, embellecida y protegida con pinturas de máxima calidad. La orientación de sus lamas permite una perfecta regulación de la luz, de la entrada de aire y protección de la intimidad. El encaje perfecto de sus lamas logra un total oscurecimiento en el interior haciendo su cierre hermético.

### ALUMINIO

<b>SuperClassic</b> <small>(perfiladas)</small>	<b>SuperNova Interior</b> <small>(perfiladas)</small>	<b>SuperNova Exterior</b> <small>(perfiladas)</small>	<b>SuperNova E</b> <small>(extruidas)</small>	<b>Super GT</b> <small>(perfiladas)</small>	<b>Micror</b> <small>(perfiladas)</small>
Enrollamiento interior y exterior	Enrollamiento interior	Enrollamiento exterior	Enrollamiento interior	Enrollamiento interior y exterior	Enrollamiento interior

### APLICACIONES

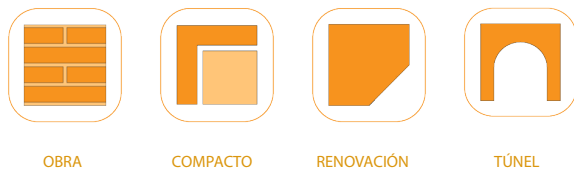

### ACCIONAMIENTOS

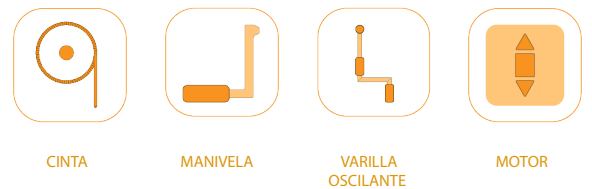

### ORIENTABLE

Podrá elegirse la inclinación deseada de las lamas, hasta un máximo de 120 grados.

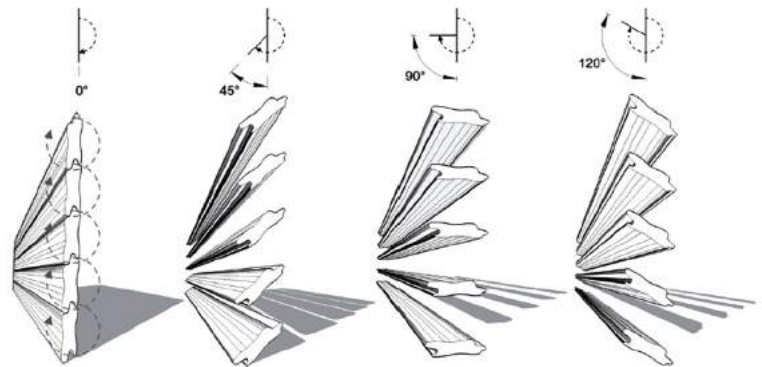

Por la noche se evita el paso del frío, obteniendo un sellado eficaz con la persiana cerrada.





## Persianas enrollables y orientables

Persianas enrollables y orientables formadas por perfiles de aluminio tipo **SuperClassic** (Lamas tubulares de caras lisas y planas) o tipo **SuperNova** (Lamas lisas de forma curva rellenas en su interior de espuma rígida de poliuretano).

### SuperClassic

### SuperNova

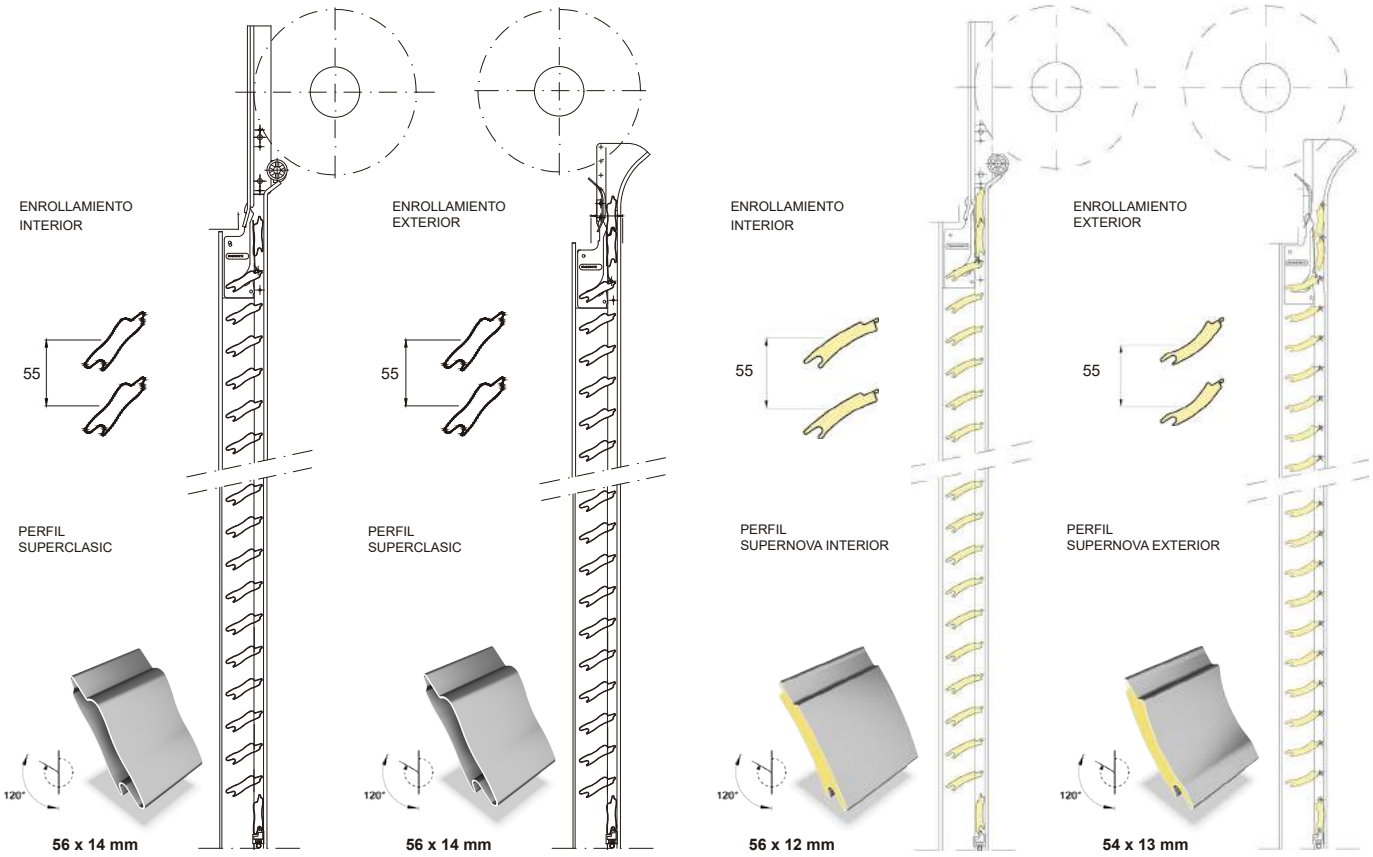

### TIPOS DE GUIAS (según aplicación)

· EXTRUIDAS

- Obra
- Tunel



26 X 20 X 40 mm

- Obra
- Tunel

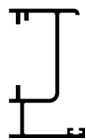

40 x 69 mm

- Compacto

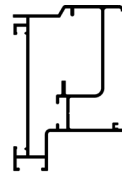

63 x 90 mm

- Renovación

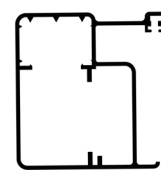

70 x 73 mm

### APLICACIONES



OBRA



COMPACTO



RENOVACIÓN



TÚNEL



## Persianas enrollables y orientables

Persianas enrollables y orientables formadas por perfiles de aluminio tipo **Super GT** (Lamas tubulares de caras lisas y planas con alternancia de lamas fijas y móviles) o tipo **SuperNova E** (Lamas lisas de forma curva de aluminio extruido) o **Micror** (Lamas lisas de forma curva rellenas en su interior con espuma rígida de poliuretano de densidad 70kg/m<sup>3</sup>).

### Super GT

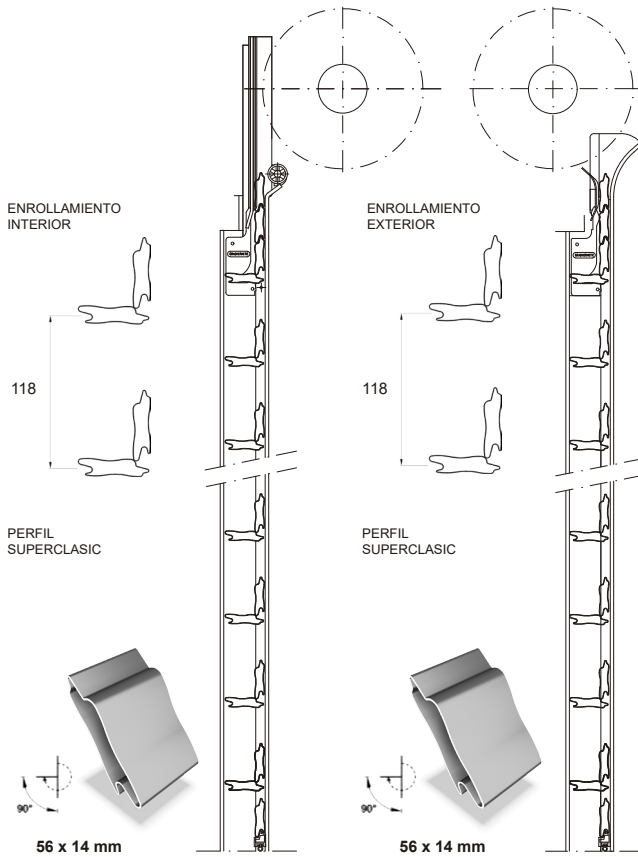

### SuperNova E

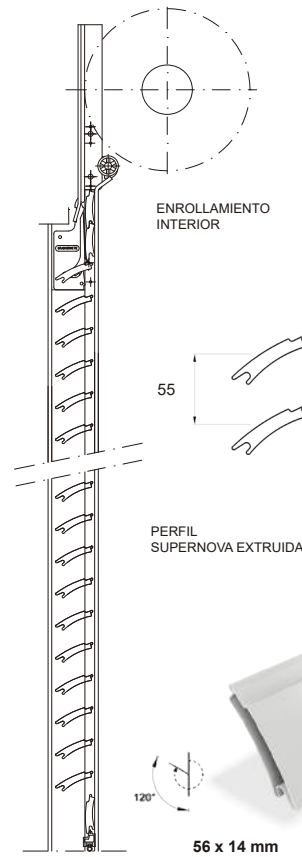

### Micror

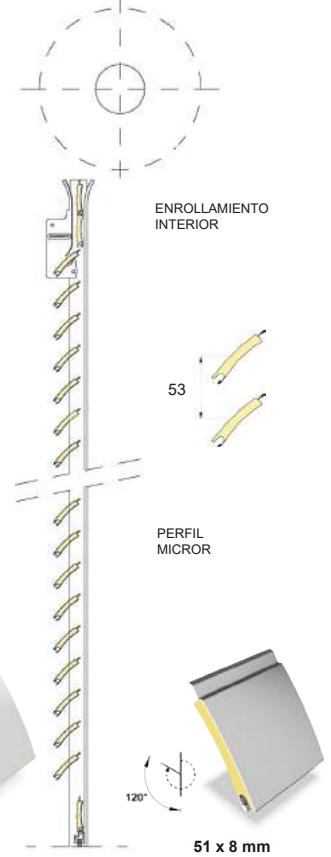

### TIPOS DE GUIAS (según aplicación)

#### · EXTRUIDAS

- Obra
- Tunel



26 x 20 x 40 mm

- Obra
- Tunel

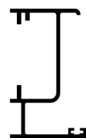

40 x 69 mm

- Compacto

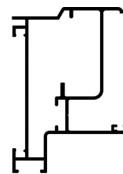

63 x 90 mm

\*Solo SuperNova E

- Renovación

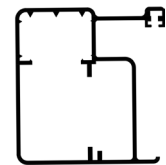

70 x 73 mm

\*Solo SuperNova E

### APLICACIONES



OBRA



COMPACTO

\*Solo SuperNova E



RENOVACIÓN

\*Solo SuperNova E



TÚNEL



En Aplicación obra para el sistema constructivo tradicional, Gradhermetic suministra las persianas **Supergradhermetic** con sus guías, herrajes necesarios y accionamientos para su instalación en la ejecución de obra. Accionamiento a cinta, torno a manivela, torno con varilla oscilante y a motor IO o ISG.

### APLICACIÓN OBRA (Tradicional)

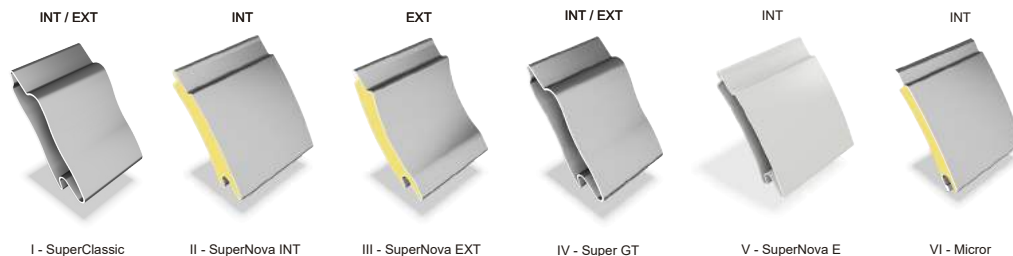
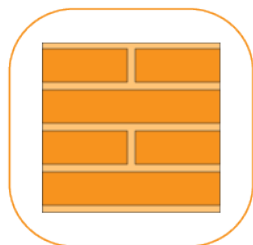

### ENROLLAMIENTOS CON EJE 65 MM (Medidas en mm)

A	de 0 a 800						de 801 a 1300						de 1301 a 1900						de 1901 a 2200						de 2201 a 2600					
Tipo	I	II	III	IV	V	VI	I	II	III	IV	V	VI	I	II	III	IV	V	VI	I	II	III	IV	V	VI	I	II	III	IV	V	VI
L1	200	200	180	200	200	160	250	240	210	250	240	185	285	260	245	285	260	220	305	270	255	305	270	225	330	300	265	305	300	-
H	240	235	235	260	235	145	270	265	265	270	265	180	300	280	295	320	280	205	310	290	305	330	290	225	330	310	315	350	310	-
B	110	110	90	110	110	90	135	125	110	130	125	105	140	150	120	140	150	120	160	140	130	160	140	125	170	155	135	170	155	-
D	90	100	90	90	100	70	115	115	100	115	115	85	135	120	125	135	120	100	145	130	125	145	130	105	160	145	130	160	145	-
E	100	100	85	100	100	70	120	110	105	120	110	90	135	125	120	135	125	100	145	130	125	145	130	110	150	145	135	150	145	-

DIMENSIONES	Super Classic	Super Nova INT	Super Nova EXT	Super GT	Super Nova E	Micror
Ancho max. [mm]	2750	2500	2200	3500	2500	1500
Superficie max. [m2]	6,30	6,30	6,30	8,00	4,00	3,3

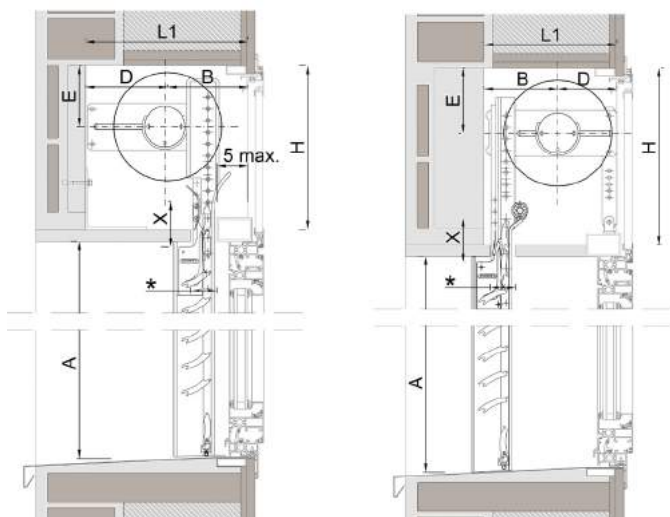

\* El paso de la guía debe ser como mínimo 45 mm. X = medida a consultar en obra  
H = Medida neta interior cajón

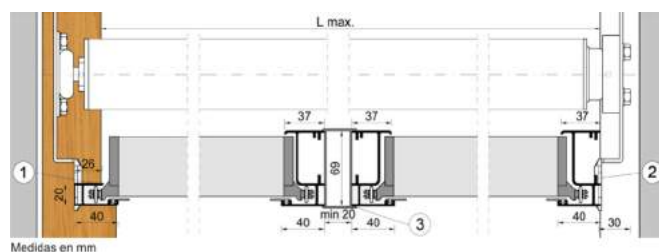

1 - Guía estrecha 2 - Guía ancha 3 - Montante intermedio



### ACCIONAMIENTOS



CINTA



MANIVELA

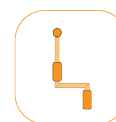

VARILLA OSCILANTE



MOTOR

En la Aplicación obra compacto, Gradhermetic suministra el sistema **SuperCompleto** preparado para adaptar la carpintería y compuesto por las persianas Supergradhermetic en un cajón de aluminio extruido con maineles y vierteaguas formando un anillo cerrado con rotura de puente térmico. Accionamiento a motor IO o ISG.

### APLICACIÓN COMPACTO (Supercomplet)



#### DIMENSIONES

H CAJÓN (mm)	205		250		280	
	A	HT	A	HT	A	HT
SuperClassic INT	-	-	1630	1880	2460	2740
SuperClassic EXT	-	-	1690	1940	2460	2740
SuperNova INT. L < 1400 mm	1140	1345	2240	2490	2600	2880
SuperNova INT. 1400 ≤ L < 2500 mm	1030	1230	2185	2435	2600	2880
SuperNova EXT. L < 1400 mm	-	-	2240	2490	2600	2880
SuperNova EXT. 1400 ≤ L < 2200 mm	-	-	2185	2435	2600	2880
SuperNova E L < 1400 mm	1140	1345	2240	2490	2600	2880
SuperNova E 1400 ≤ L < 2500 mm	1030	1230	2185	2435	2600	2880

La instalación del compacto Supercomplet se realiza cuando la obra está prácticamente finalizada.

Aislamiento acústico a ruido aéreo hasta  $R_A=42$  dBA.

Al ser un producto terminado no precisa de trabajos ni ayudas de albañilería.

Transmisión térmica  $U=2,51$  W/m<sup>2</sup>K  
Permeabilidad al aire: Clase 4  
Estanqueidad al agua: Clase E1950

DIMENSIONES	Super Classic	Super Nova INT	Super Nova EXT	Super Nova E
Ancho max. [mm]	2500	2500	2200	2500
Superficie max. [m <sup>2</sup> ]	6,30	6,30	6,30	4,00

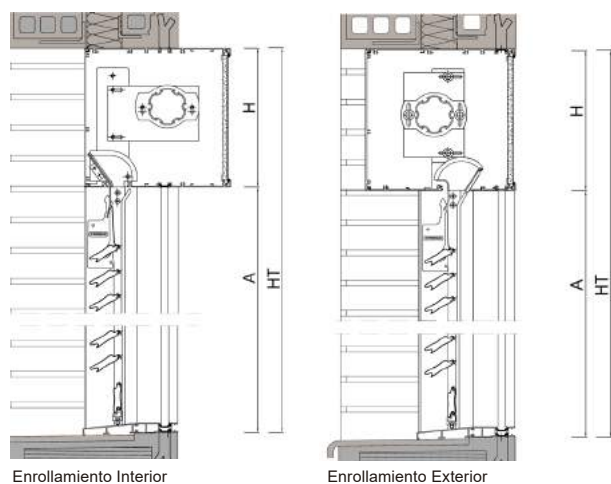

Enrollamiento Interior

Enrollamiento Exterior

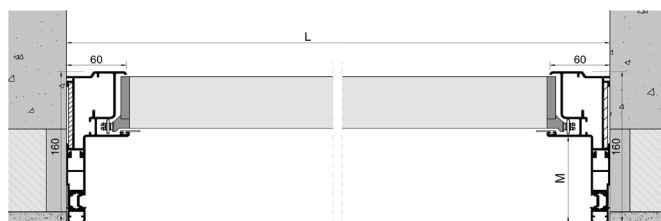

M= Mainel adaptable a carpinterías

#### ACCIONAMIENTOS



CINTA



MANIVELA



VARILLA OSCILANTE



MOTOR



En la Aplicación renovación, Gradhermetic suministra el sistema **SuperBloc** compuesto por las persianas Supergradhermetic en un cajón de aluminio, guías y accesorios necesarios para su instalación en el hueco de fachada. Accionamiento a motor IO o ISG.

### APLICACIÓN RENOVACIÓN (Superbloc)

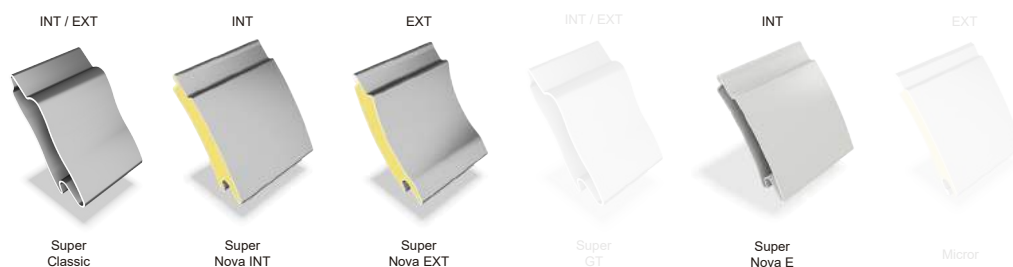

#### DIMENSIONES

H CAJÓN (mm)	205		250		300	
	A	HT	A	HT	A	HT
SuperClassic INT	-	-	1960	2210	2600	2900
SuperClassic EXT	1300	1505	2100	2350	2600	2900
SuperNova INT. L < 1400 mm	1465	1670	2515	2765	2600	2900
SuperNova INT. 1400 ≤ L < 2500 mm	1415	1620	2240	2490	2600	2900
SuperNova EXT. L < 1400 mm	1491	1696	2600	2880	2600	2900
SuperNova EXT. 1400 ≤ L < 2200 mm	1436	1641	2534	2784	2600	2900
SuperNova E L < 1400 mm	1465	1670	2515	2765	2600	2900
SuperNova E 1400 ≤ L < 2500 mm	1415	1620	2240	2490	2600	2900

#### Adaptabilidad:

Gracias a sus múltiples soluciones puede adaptarse fácilmente, a cualquier abertura.

Fácil instalación: Sin trabajos de albañilería y simplicidad en la toma de medidas.

Funcionamiento opcional: disponible con pulsador de pared ó mando a distancia.

DIMENSIONES	Super Classic	Super Nova INT	Super Nova EXT	Super Nova E
Ancho max. [mm]	2500	2500	2200	2500
Superficie max. [m2]	6,30	6,30	6,30	4,00

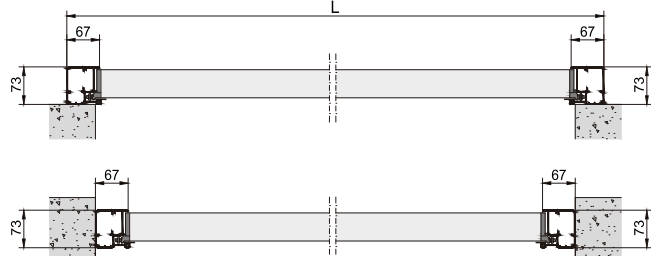
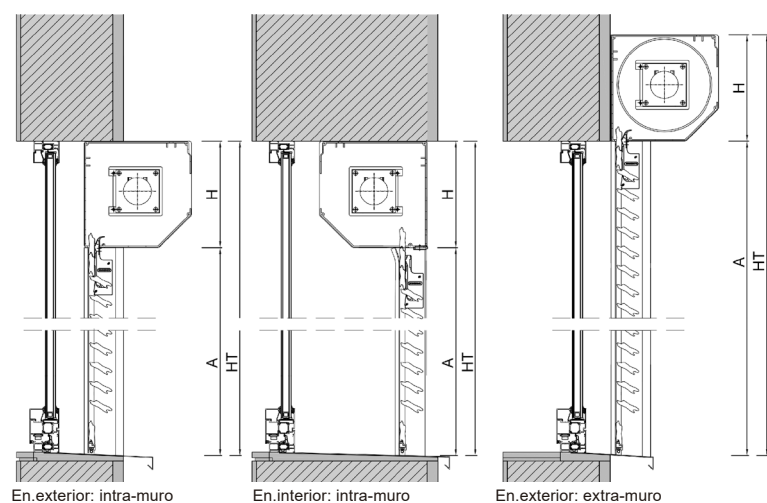

#### ACCIONAMIENTOS



CINTA



MANIVELA



VARILLA OSCILANTE



MOTOR

En la Aplicación túnel, Gradhermetic suministra las persianas **Supergradhermetic** con sus guías, herrajes necesarios y accionamientos para su instalación en cajones túneles prefabricados. Accionamientos a motor IO o SG.

## APLICACIÓN TUNEL

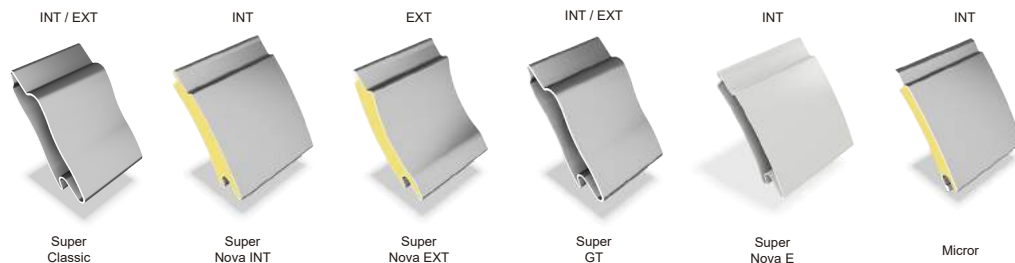

### DIMENSIONES

H CAJÓN (mm)	L=280		L=300	
	A	HT	A	HT
SuperClassic INT	1500	1780	1806	2106
SuperClassic EXT	1500	1780	1806	2106
Super GT	A CONSULTAR			
SuperNova INT.	1865	2145	2245	2545
SuperNova EXT.	1865	2145	2245	2545
SuperNova E L < 1400 mm	1865	2145	2245	2545
SuperNova E 1400 ≤ L < 2500 mm	1415	2145	2245	2545
Micror	A CONSULTAR			

### Ventajas de Instalación:

Aislamiento térmico y acústico: supera las normas de aislamiento acústico >40dB.

Versátil/Económico/Ligero/Duradero

La instalación de la persiana Supergradhermetic en el cajón túnel, se realiza cuando éste está totalmente terminado en obra y después de realizar todos los trabajos de albañilería y acabados.

Adaptable a otras medidas de cajón túnel del mercado.

DIMENSIONES	Super Classic	Super Nova INT	Super Nova EXT	Super GT	Super Nova E	Micror
Ancho max. [mm]	2750	2500	2200	3500	2500	1500
Superficie max. [m <sup>2</sup> ]	6,30	6,30	6,30	8,00	4,00	3,3

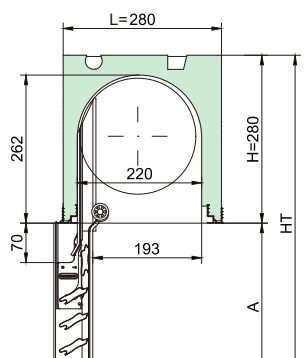

Cajón de registro 280

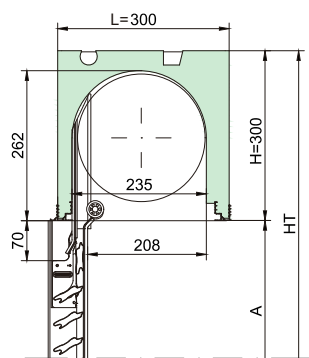

Cajón de registro 300



### ACCIONAMIENTOS

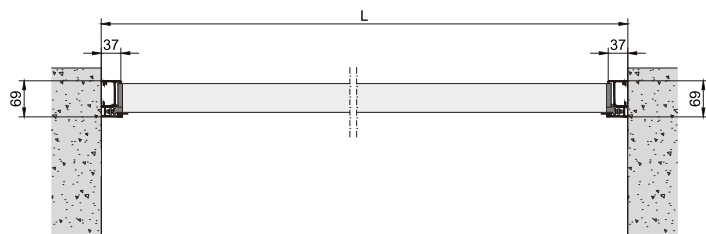

CINTA



MANIVELA



VARILLA OSCILANTE



MOTOR